

Wohlfühlen in allen Räumen

Liskara
LICHTSCHACHTDESIGN



Maßtabellen

mit Anleitung zum Aufmaß

Wir unterscheiden 2 Typen von Lichtschächten: Betonschacht und Kunststoffschacht. Für beide Typen werden unterschiedliche Maße erfasst. Um es Ihnen so einfach wie möglich zu machen haben wir eine Maßtabelle mit Abbildungen erstellt - die für Kunststoffschächte ist aktuell in Vorbereitung. Die Anleitung entspricht den Hinweisen im Online-Bestellvorgang.

TYP 1

Betonschacht

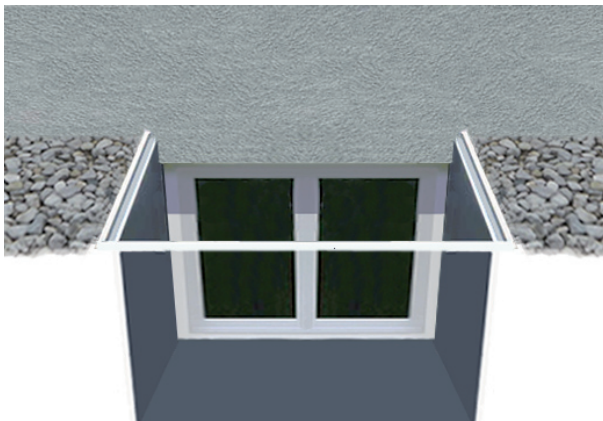

TYP 2

Kunststoffschacht
in Vorbereitung

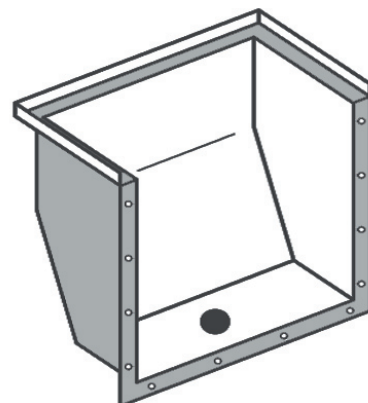

TYP 1

Betonschacht

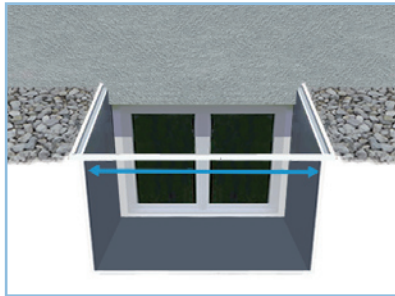

Breite des Lichtschachts unter dem Gitter

1



Breite in cm eintragen

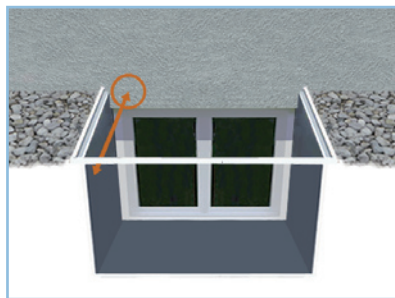

Tiefe von der Außenseite der Hauswand zur gegenüberliegenden Wand des Lichtschachts.

2

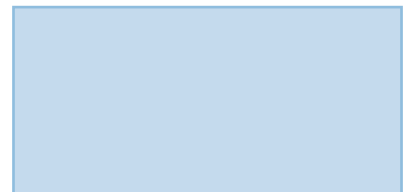

Tiefe in cm eintragen

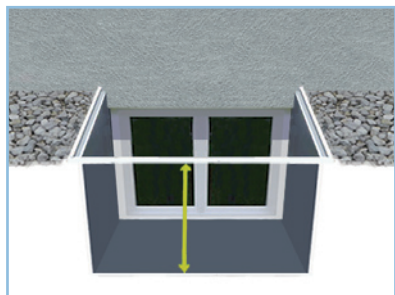

Höhe vom Boden bis zur Unterseite des Gitters.

3

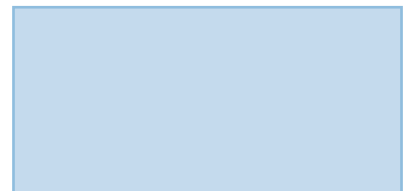

Höhe in cm eintragen

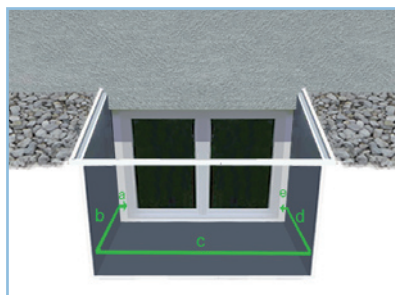

Umlaufende Länge inkl. Breite des Fensterrahmens gemessen. Tipp: Messen sie die einzelnen Werte und addieren diese.

4

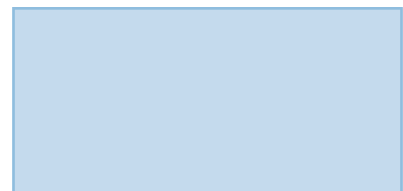

Länge in cm eintragen

Die Höhe (3) und die Umlaufende Länge (4) bestimmen die Größe der späteren Auskleidung. Breite(1) und Tiefe (2) werden zur Anfertigung der Aufhängung benötigt.